

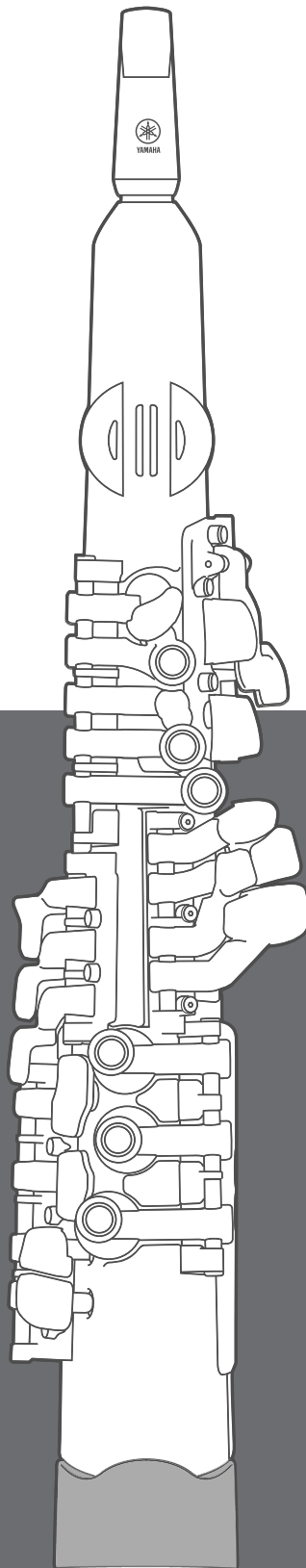

DIGITAL SAXOPHONE
电子萨克斯

YDS-128C

使用说明书



ZH-CN



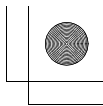

MEMO

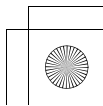
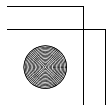



注意事项

请在操作使用前，首先仔细阅读下述内容

请将本说明书存放在安全且便于取阅的地方，以便将来随时参阅。



警告

为了避免因触电、短路、损伤、火灾或其它危险可能导致的严重受伤甚至死亡，请务必遵守下列基本注意事项。这些注意事项包括但不限于下列情况：

电源

- 请勿将USB线缆放置在取暖器或暖气片附近。此外，请勿过分弯折、损伤电线，或在其上加压重物。
- 请勿在发生雷电时触摸本产品或电源插头。
- 只能使用本产品所规定的额定电压。所要求的电压印在本产品的铭牌上。
- 请使用规定的AC电源适配器（第10页）。
- 定期检查电源插头，擦除插头上积起来的脏物或灰尘。
- 将电源插头牢牢插入AC电源插座。在插头没有充分插入的情况下使用本产品会导致插头积压灰尘，可能会引发火灾或皮肤灼伤。
- 安装本产品时，请确认要使用的AC电源插座伸手可及。如果发生问题或者故障，请立即断开电源开关并从电源插座中拔出插头。即使关闭电源开关，只要未从壁式交流插座中拔出电源线，本产品就不会断开电源。
- 请勿使用多插头插座延长器将本产品连接到电源插座上。否则会降低声音质量，或者可能使插座过热。
- 拔出电源插头时，请务必抓住插头而不是电源线。直接拽拉电源线可能会导致损坏，或者引发触电或火灾。
- 如果在较长时间内不会使用本产品，请将电源插头从AC电源插座中拔出。

请勿打开

- 本产品不含任何用户可自行修理的零件。请勿试图拆卸内部零件或进行任何方式的改造。

关于潮湿的警告

- 请勿让本产品淋雨或在水附近及潮湿环境中使用，或将盛有液体的任何容器（如花瓶、瓶子或玻璃杯）放在上面，否则可能会导致液体溅入任何开口或位置。如果水等液体渗入本产品，可能会引发火灾、触电或故障。
- 切勿用湿手插拔电源线插头。

火警

- 请勿在本产品附近放置任何燃烧着的物体或明火，因为它们可能会引发火灾。

对电子医疗设备的影响

- 本产品的磁性可能会影响电子医疗设备，例如心脏起搏器或除颤器。
 - 请勿将本产品放在心脏起搏器或除颤器周围。

电池

- 请勿将电池丢弃到火中。
- 请勿将电池置于气压极低、极寒极热（如长时间置于直晒的日光下或火中）、灰尘过多或湿度过大的场所。这样做可能会导致电池爆炸，引发火灾或造成人身伤害。
- 请遵照以下注意事项。否则，可能会导致电池液泄漏。如果电解液接触到手或进入眼睛，可能致视力丧失、化学灼伤或产品损坏。
 - 只能使用规定的电池类型（第15页）。
 - 请勿同时使用新旧电池。
 - 请勿混用电池类型。
 - 装入电池时，请务必使其正负极与+/-极标记保持一致。
 - 请勿拆卸电池。
 - 当电池用尽，或者长时间未使用本产品，请从本产品中取出电池。
 - 请勿试图对非充电电池进行充电。
- 请勿拆卸电池。否则，可能会导致火灾、过热、爆炸或故障。如果电解液接触到手或进入眼睛，可能致视力丧失或化学灼伤。
- 万一电池发生泄漏，请勿接触泄漏的电解液。万一电解液进入眼睛、嘴或接触到皮肤，请立即用水冲洗并就医。电解液具有腐蚀性，可能致视力丧失或化学灼伤。
- 存放或丢弃电池时，请使用胶带或其他保护措施对端子区域进行绝缘处理。将它们与其他电池或金属物体混用可能会因液体而导致火灾、灼伤或发炎。

DMI-10 1/2



- 切勿在本产品潮湿时充电。否则，可能会由于短路而引发触电、火灾或故障。
- 使用可充电电池时，请遵照电池附带的使用说明。在充电时，只能使用规定的充电设备，并确保处于规定的充电温度范围内。使用不符合规定的充电设备或超出规定温度范围可能会导致泄漏、过热、爆炸或故障。
- 请将电池放置在儿童接触不到的地方，以免其误吞。否则，也可能由于电池液泄漏而导致发炎。
- 请勿将电池放在口袋或包中，也不要与金属片一起携带或存放。将电池置于此类环境可能导致短路、爆炸或泄漏，从而引发火灾或造成人身伤害。

当意识到任何异常情况时

- 当出现以下任何一种问题时，请立即关闭电源开关，并从电源插座中拔出电源插头。如果正在使用电池，请从本产品中取出所有电池。最后请Yamaha维修人员进行检修。
 - USB线缆或插头出现磨损或损坏。
 - 散发出异常气味或冒烟。
 - 一些物体或水掉入本产品中。
 - 使用本产品期间声音突然中断。
 - 本产品上出现裂缝或其他肉眼可见的损坏。

注意

为了避免您或周围他人可能发生的人身伤害、乐器损坏或财产损失，请务必遵守下列基本注意事项。这些注意事项包括但不限于下列情况：

安放位置

- 请勿将本产品放在不稳定的地方或振动过大的位置，否则可能会导致突然翻倒，造成人身伤害。
- 搬动乐器之前，请务必拔出所有的连接线缆，以防止损坏线缆或绊倒他人造成人身伤害。

连接

- 将本产品连接到其它电子设备之前，请关闭所有设备的电源开关。在打开或关闭所有设备的电源开关之前，请将所有音量都调到最小值。
- 务必将所有设备的音量调到最小值，并且在演奏乐器时逐渐提高音量，以达到理想的听觉感受。

操作处理

- 请勿在本产品的间隙内插入手指或手。
- 请勿将金属或纸张等异物插入本产品的任何开口处或间隙内。否则，可能会引发火灾、触电或故障。

- 请勿将身体压在本产品上或在其上放置重物，操作按钮、开关或接口时切勿过分用力。
- 请将小零件保存在婴儿接触不到的地方。否则可能误吞。
- 请勿长时间持续在很高或不舒服的音量水平使用本产品或耳机，否则可能会导致永久性听力损害。若发生任何听力损伤或耳鸣，请尽快就医。
- 使用背带时，请确保背带牢固地安装于乐器上。
- 请勿用背带将乐器提起。这可能会对乐器造成严重的伤害或损坏。
- 请勿以粗暴的方式对待乐器，比如摇摆乐器等。否则乐器上的背带可能会脱落并造成意外事故，如乐器掉落或伤害附近的人。
- 在清洁本产品之前，请将电源插头从AC电源插座中拔出。否则，可能会引发触电。

对由于不正当使用或擅自改造本乐器所造成的损失、数据丢失或破坏，Yamaha不负任何责任。

当不使用本乐器时，请务必关闭电源。

即使 [ON]（待机/打开）开关处于待机状态（电源灯熄灭），也会有极少量的电流流向乐器。

当长时间不使用本乐器时，请务必将电源线插头从壁式交流插座中拔出。

请务必根据当地的规定处理废弃的电池。

须知

为避免本产品、数据或其他部件可能受到的损坏，请注意下列事项。

■ 操作处理

- 请勿将本产品直接连接到公共场所的Wi-Fi和/或网络。只能通过具有强大密码保护的路由器使本产品连接网络。请咨询相关路由器生产厂家，以了解有关安全最佳做法的信息。
- 请勿在电视机、收音机、立体声设备、移动电话或其它电子设备附近使用本乐器。否则，本乐器、电视机或收音机可能会产生噪音。本乐器连接智能手机或平板电脑等智能设备以使用其中的应用程序时，我们建议启用设备上的“飞行模式”，以免因通讯信号而造成噪音。
- 请勿将本乐器置于灰尘过多、摇晃较强或极寒极热的场所（如长时间置于直晒的日光下、取暖器附近或轿车内），以防止产品面板变形而导致内部元件损坏或运行不稳定。（已验证的工作温度范围：5°-40°C，或41°-104°F。）
- 请勿在本乐器上放乙烯、塑料或橡胶物体，否则可能使面板或键盘脱色。
- 请勿让乐器上的某个按键长时间处于按下状态，这样可能会损坏该按键。

■ 维护保养

- 请使用软布清洁本乐器。请勿使用涂料稀释剂、溶剂、酒精、清洁液或浸有化学物质的抹布。

信息

■ 关于本说明书

- 本说明书中所示图例和LED屏幕仅用于教学目的。
- 本使用说明书中所使用的公司名和产品名都是各自公司的商标或注册商标。
- 为便于您理解使用说明书的内容，本公司已经依据国家的相关标准尽可能的将其中的英文表述部分翻译成中文。但是，由于专业性、通用性及特殊性，仍有部分内容仅以英文形式予以记载。

■ 关于废弃

需要废弃本产品时，请与本地相关机构联系。

感谢您购买Yamaha电子萨克斯！此电子萨克斯可用于在家中进行演奏和练习。为了充分利用本乐器高级而又方便的功能，我们建议您仔细阅读本说明书。也建议您将本说明书放置于安全便捷的地方，以便将来随时参阅。

包含附件

- 可替换O型垫圈×1组（含3个）

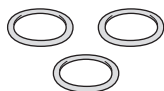

- 使用说明书×1



控制和功能

正面

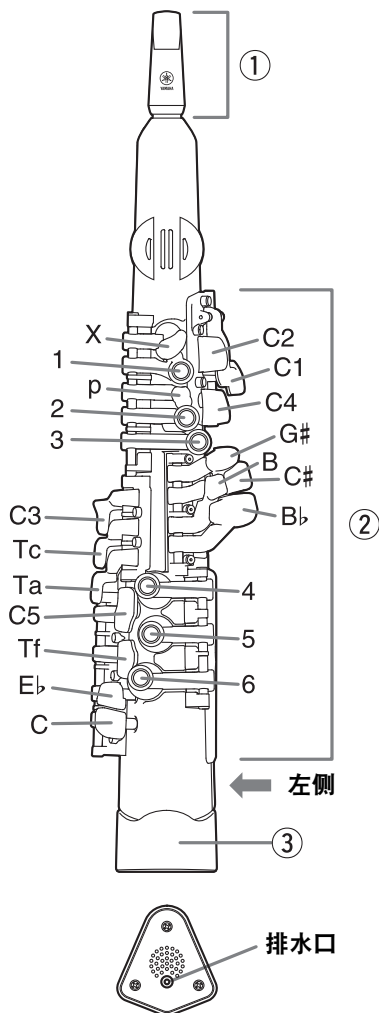

左侧

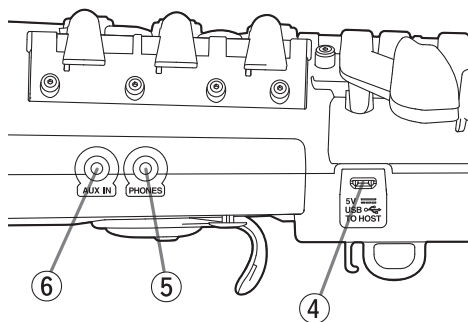

① 笛头套装

本乐器专用。

② 按键

(指法图: 第16页)

③ 喇叭

喇叭内设有排水口。热气冷凝形成的水珠和呼气产生的多余潮气可以从此处排出。

④ 5 V DC-IN/USB TO HOST 端口

Micro USB Type-B 端口。
用于连接 USB 电源适配器、USB 移动电池或带 USB 线缆的个人电脑。

须知

- 请使用长度小于3米，两端分别为USB A和micro USB接口的线缆。
请勿使用型号为USB 3.0的线缆。

⑤ PHONES 插孔

用于连接立体声耳机或其它设备的迷你立体声耳机插头 (3.5 mm)。插入耳机时，本乐器的内置扬声器自动消音。



注意

- 为了避免听力损伤，请勿长时间以高音量使用耳机。
- 将本乐器连接到其它电子设备之前，请关闭所有设备的电源开关。在打开或关闭所有设备的电源开关之前，请将所有音量都调到最小值。否则可能会造成永久性听力损害。

⑥ AUX IN 插孔

用于输入音频播放器的声音，可以通过连接的耳机听到这个声音。如需调节[AUX IN]插孔的输入音量，请在音频设备上调节音频播放的音量。



注意

- 为避免可能的损坏，请先打开外接设备的电源，然后打开本乐器的电源。关闭时，请先关闭本乐器的电源，再关闭外接设备的电源。否则可能会造成永久性听力损害。

注

- 使用无串联电阻的音频线缆或适配器插头。
- 通过AUX IN插孔和USB TO HOST插孔的输入音频信号只能在连接到PHONES插孔的设备上听到。



背面

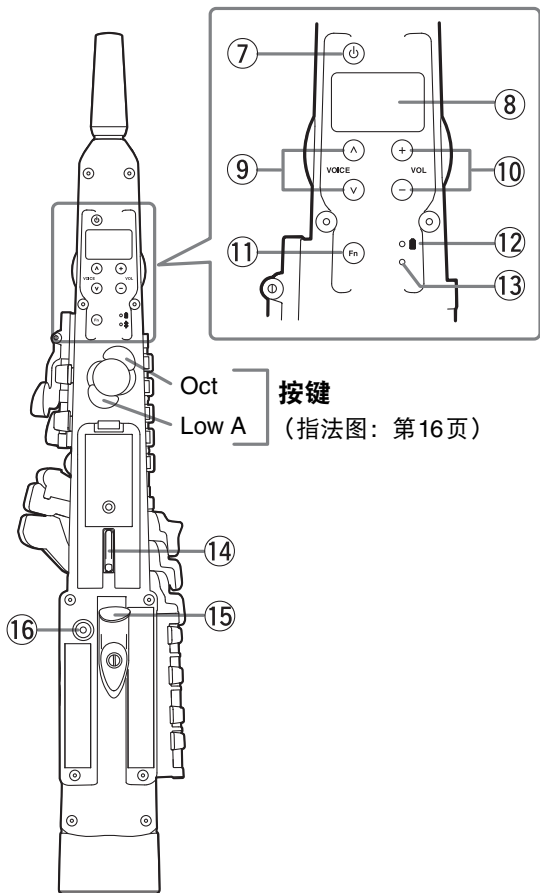

放置乐器

不演奏乐器时，请按下图所示将其放置在平坦的表面上。请勿将乐器置于座椅、乐谱架或其他类似的不平稳表面上，否则存在乐器跌落的风险。同时请勿将乐器斜靠于墙面等地方。

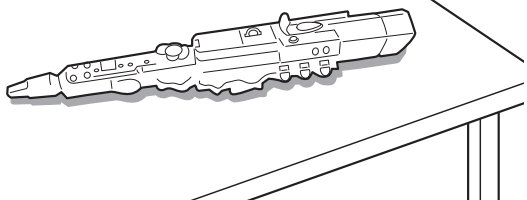

须知

- 请勿在未提供其他支撑物的情况下竖立乐器。乐器倾倒后产生的撞击可能损坏乐器。

⑦ [⏻] (待机/打开) 按钮

请按此按钮开机。

⑧ LED屏幕

用于信息显示，比如以数字和文字组合的方式显示音量。

⑨ VOICE [^][v]按钮

点按该按钮以切换声色。

⑩ VOL [-]/[+]按钮

点按该按钮以增大或减小音量。长按该按钮可快速调节音量。

- 设置范围：0至15，过载（默认值：13）
- 同时按VOL [-]按钮和VOL [+]按钮以恢复默认音量设置。

⑪ [Fn] (功能) 按钮

在按住此按钮的同时按下特定按键可唤起不同功能。该按钮还可用于实现部分功能。

⑫ 电源指示灯

⑬ USB连接指示灯

USB线缆连接到本乐器时，此指示灯亮起橙色。

⑭ 背带挂环

将背带固定到此挂环上。

如何固定背带 (另售)

将背带 (另售) 牢牢固定在该挂环上。您可以根据使用需要轻松调节背带长度。

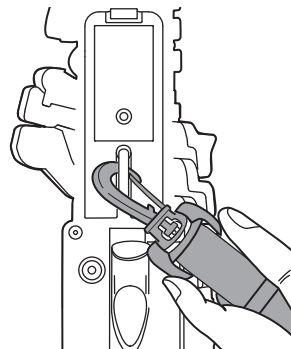

⑮ 拇指钩

在演奏过程中通过该装置用拇指支撑乐器。将右手拇指置于拇指钩处，紧紧握住乐器。

⑯ 模拟控制器

用于切换声色。



演奏前

■ 电源要求

本乐器可通过以下两种方式进行供电。决定使用哪个供电方式，并按照指示进行设置。

注

- 如果您尚未从乐器中取出电池便将乐器连接到商用USB电源适配器或USB移动电池，将优先使用USB线缆所接设备为本乐器充电。

须知

- 本产品不带电源适配器销售，消费者应配套使用获得CCC认证并满足标准要求的电源适配器。

电池使用

如果用电池为本乐器供电，请使用4节7号碱性电池(LR3)或可充电镍氢电池。

- 1 确保本乐器电源已关闭。**
电源指示灯()在电源切断后熄灭。
- 2 更换电池时，请先将乐器倒置并放在软布上，再打开电池盖。**
- 3 装入4节新电池，确保按照电池盒内标出的极性符号安装。**

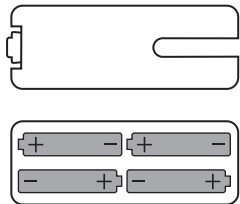

● 剩余电池电量

如果剩余电池电量仅为5或10分钟*，电源指示灯()将会闪烁。另外，剩余电量快耗尽时，电源指示灯将自动熄灭，乐器进入待机模式。

- * 具体情况视使用环境而定。

注

- 您应该经常检查电源指示灯，并遵照注意事项，确保电池不会在演奏期间用尽。

使用USB电源适配器或USB移动电池（另售）

按照图中所示顺序将USB线缆连接至USB电源适配器或USB移动电池（另售）。断开USB线缆时，请按照上述顺序进行逆向操作。

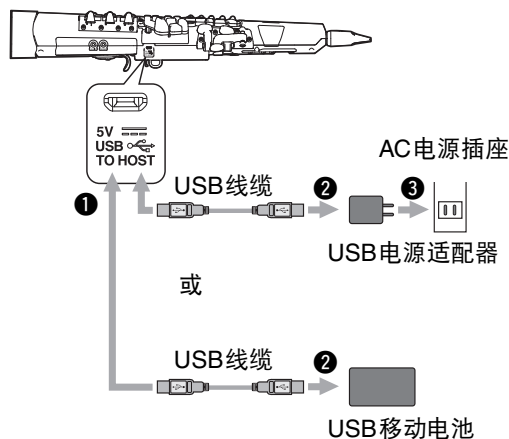

● 仅使用与USB标准兼容的USB电源适配器或USB移动电池进行供电。

输出电压4.8 V至5.2 V
输出电流1.0 A或以上



注意

- 使用USB电源适配器或USB移动电池前，请务必阅读相关注意事项。

须知

- 一些USB移动电池在连接到电流消耗较低的设备（如本乐器）时会自动停止供电。请使用具有低电流模式功能且能够为电流消耗不超过80 mA的设备供电的USB移动电池。





■ 打开电源/待机

- 1 按下[]（待机/打开）按钮接通电源。
当电源打开后，电源指示灯（）亮起为红色。
在向笛头吹气的同时根据需要调整音量。



⚠ 注意

- 请勿长时间持续以很高或令人不适的音量使用本乐器或耳机，否则可能会造成永久性听力损害。

须知

- 打开电源时，请勿尝试其它操作，如吹奏笛头等。否则可能会造成乐器故障。

- 2 按住[]（待机/打开）按钮一秒钟以上启用待机模式。

⚠ 注意

- 即使处于待机模式，乐器中仍有微量的电流。预计长时间不使用本乐器时，请务必从AC电源插座上断开USB电源适配器，或从乐器中取出电池。

● 启用/禁用自动关机

为避免不必要的电力消耗，本乐器配有自动关机功能，设备处于零操作状态一段时间后（30分钟），电源将自动关闭。该功能默认打开，您可通过[Fn]按钮更改设置。

须知

- 如果您的乐器连接到如功放和计算机等其它设备并且在30分钟内不打算使用本乐器，如对应产品的使用说明书中所述，我们建议您关闭所有设备。这样做可以避免损坏其它设备的风险。如果不希望乐器在连接至其它设备时自动关机，请禁用自动关机功能。

■ 调节乐器音量

调节音量。

点按VOL [+]一次，音量增大1。点按VOL [-]一次，音量减小1。您可以在0到15（od（过载））的范围内调节音量大小。音量默认值为13。



- * “od”（过载）设置为最大音量，声音最强。请注意特定音色或低音量可能造成声音失真。

■ 设置移调

以半音程的间隔调高或调低整个琴键的音高，以便演奏困难的调号。您可以轻松地将演奏声音调整到乐谱中指定的键。

在按住[Fn]按钮的同时，按下VOL [+]/[-]按钮并选择预期值。

注

- 本产品不保留移调设置。

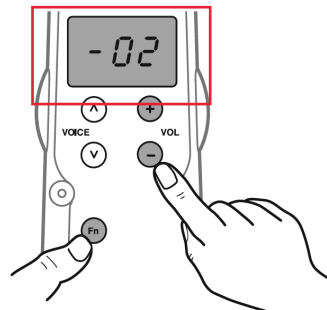

■ 初始化

如果您希望恢复出厂设置，请执行此操作。

- 1 如果电源打开，请先关闭电源。
- 2 请同时按下[1]、[p]和[3]并打开电源。

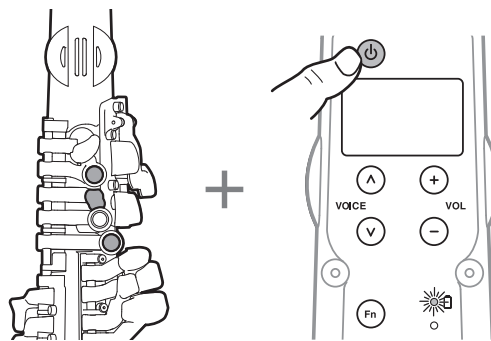



演奏乐器

■ 口型

将笛头含于口中，使上门牙位于距笛头顶端1厘米处。用下唇盖住下门牙，以免牙齿直接接触到笛头。

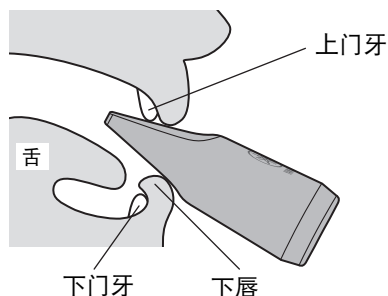

将笛头置于下唇上，用嘴包住笛头以避免在吹气时空气从嘴角漏出。

* 请勿用力咬笛头。

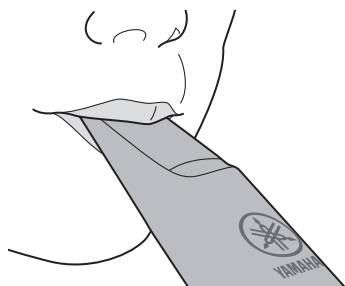

■ 如何奏乐

将笛头含于口中并吹气。用力吹气可加大音量，反之可降低音量。

注

- 与原音萨克斯不同的是，在本乐器上调节笛头没入脖管的长度并不能改变音高。

■ 选择一种音色

您可以根据喜好选择一种音色，比如低音萨克斯、高音萨克斯等。

1 按下VOICE [^]/[v]按钮。

音色编号显示在LED显示屏上。有关音色名称，请参照音色一览表第18页。



LED屏幕上可能出现下述情况：

- 8.01至8.17：中音萨克斯音色
- 5.01至5.13：高音萨克斯音色
- 7.01至7.15：次中音萨克斯音色
- 6.01至6.11：上低音萨克斯音色
- 4.01至4.08：拉弦乐器音色（中国民乐）
- 9.01至9.11：弹拨乐器音色（中国民乐）
- 0.01至0.17：吹管乐器音色（中国民乐）
- 1.01至1.14：交响乐器音色

注

- 在按住[Fn]按钮的同时，按下VOICE [^]/[v]按钮可跳至下一个/上一个音色组。

使用模拟控制器

根据所选音色不同，模拟控制器的默认功能也有所不同。

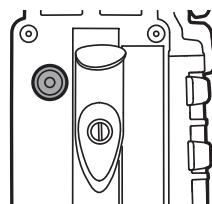

- 升高或降低音高（弯音）
- 使声音出现颤音。（调制）
- 音高在音符滑动过程中流畅过渡（滑音）

有关每种音色对应的模拟控制器的具体功能，请见本文件末音色一览表。

注

- 滑音是一种在不同音高间流畅地上下滑动的演奏技巧。在给一种音色增加滑音效果时，请移动拇指控制器以实现音高的流畅切换。





使用[Fn]按钮更改设置

请在按住[Fn]按钮的同时按下其他按钮来完成对本乐器不同功能的设置。

基本操作

请遵照下列步骤，完成各功能的设置。

- 1 在按住[Fn]按钮的同时，按下相关功能对应的按键。在完成设置前，请勿松开[Fn]按钮。如果您中途松开按钮，此时的值会保存为设置，并且系统将返回音色选择界面。

例：调音

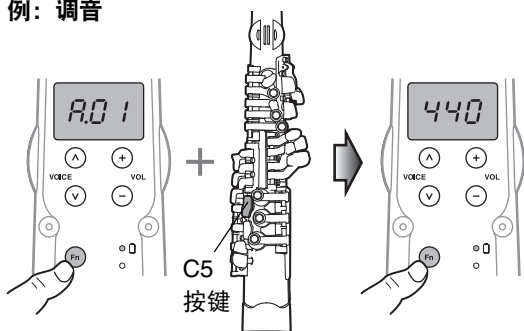

- 2 在按住[Fn]按钮的同时，按下VOICE [^]/[v]按钮并选择预期值。

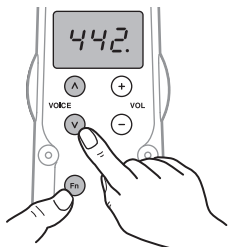

注

- 同时按下两个VOICE [^]/[v]按钮可将所设值恢复为默认出厂设置。

- 3 选择好值后，松开[Fn]按钮。
设置完成，系统返回音色选择界面。

功能	设置	按键
呼气阻力 确定音量随着持续呼气力度而变化的程度。数值越低，乐器对呼气力度反应的灵敏度越高。	1至5 默认值：3	C3
呼气反馈 确定音量随着最初呼气力度而变化的程度。数值越高，您吹奏出声音需要的呼气力度就越大。	1至10 默认值：5	Tc
按键反馈 在手指同时按下或松开多个按键时，避免时间差带来的杂音。数值越高，杂音就越少。	0至20 默认值：10	Ta
调音 调节乐器的整体音高。音高大小将在LED屏幕上显示。您可以在427到453 Hz的范围内，通过每次升高或降低0.5 Hz来调节音高。在LED显示屏上，一个小数点代表0.5 Hz。	427至453 (Hz) 默认值：440	C5
自动关机 启用该功能，乐器便可以自动关机。右栏中数值将在LED屏幕上显示。	Off、5、10、15、30、60、120 (分钟) 默认值：30	Tf
混响 设置混响效果。设定值越大，混响效果越强。混响效果仅能通过耳机输出。 注 • 混响效果不会影响AUX IN输入。	Off (1至5) 默认值：Off	G#





使用专用应用

您可以使用本乐器专用应用以更方便地设置乐器的部分功能。

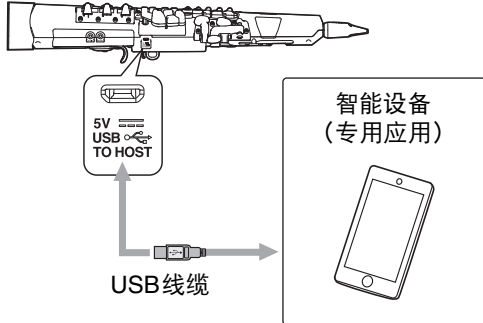

- 1 在智能设备上安装此乐器的专用应用。
- 2 通过用于数据传输的**USB**线缆连接本乐器与智能设备（不能使用仅用于供电的**USB**线缆）。

您可以在此应用上进行下列乐器设置。详见应用使用说明书。

- 编辑指法信息

演奏结束后乐器的维护保养

使用本乐器后，请从乐器上取下笛头，并擦拭喇叭和笛头附近出现的水汽。

- 1 从脖子上取下乐器时，请先紧握笛头，再将乐器轻轻从脖子一侧滑至另一侧取下。



须知

- 取下笛头时，请避免弯折脖管。用力过猛可能损坏脖管。

- 2 用清水冲洗笛头。

- * 注意不要损坏笛头顶端。
- * 用清水冲洗笛头后，使用干燥的软布或细棉布将残余液体擦拭干净。

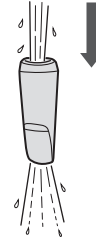

- 3 使用干燥的软布擦拭本乐器和笛头。

须知

- 请勿用水清洗本乐器或乐器内部。否则可能会损坏乐器。
- 请勿在乐器的脖管上涂抹油脂。否则可能会损坏脖管。



故障排除

- 无须停止声音，
 - 请尝试重启电源。
 - 笛头连接处的小孔内留有残余液体也可能造成声音无法停止。请使用细棉布将残余液体擦拭干净。

技术规格

产品名称	电子萨克斯
音色	AWM采样
电源	USB AC电源适配器: 5 V/1 A 供电式USB集线器: 5 V/1 A 4节7号碱性电池 (LR3) 或 可充电镍氢 (HR3) 电池
电源消耗	4.5 W (使用USB AC电源适配器时)
自动关机	是
尺寸 (宽x深x高)	567 mm (宽) x 110 mm (深) x 94 mm (高)
重量	810 g (不含电池)

* 本说明书的内容适用于发布时的最新技术规格。如需获取最新的说明书，请访问Yamaha官网下载。各个地区的商品技术规格、设备或另售附件可能会有所不同，请咨询当地Yamaha经销商。



指法表

● 关闭 ○ 开启

6 b7 7 1 #1 b2 2 #2 b3

#6 b7 7 i #1 b2

#6 b7 7 i #1 b2

Low A





本指法表上标有萨克斯演奏的典型指法。音符上标示的是谱面音高，而非演奏音高。

3 4 #4 b5 5 #5 b6 6

This section shows the first row of the fingering chart. It includes a musical staff with notes and their corresponding fingering diagrams. The notes are: 3, 4, #4, b5, 5, #5, b6, and 6. Each note is accompanied by a diagram of a saxophone key with black dots indicating finger placement.

2 #2 b3 3 4 #4 b5 5 #5 b6 6

This section shows the second row of the fingering chart. It includes a musical staff with notes and their corresponding fingering diagrams. The notes are: 2, #2, b3, 3, 4, #4, b5, 5, #5, b6, and 6. Each note is accompanied by a diagram of a saxophone key with black dots indicating finger placement.

2 #2 b3 3 4 #4

This section shows the third row of the fingering chart. It includes a musical staff with notes and their corresponding fingering diagrams. The notes are: 2, #2, b3, 3, 4, and #4. Each note is accompanied by a diagram of a saxophone key with black dots indicating finger placement.



音色一览表

Display	Voice Name
A.01	中音萨克斯 1
A.02	中音萨克斯 2
A.03	中音萨克斯 3
A.04	中音萨克斯 4
A.05	中音萨克斯 5
A.06	中音萨克斯 6
A.07	中音萨克斯 7
A.08	双中音萨克斯
S.01	高音萨克斯 1
S.03	高音萨克斯 2
S.05	高音萨克斯 3
S.06	高音萨克斯 4
S.08	双高音萨克斯
T.01	次中音萨克斯 1
T.03	次中音萨克斯 2
T.04	次中音萨克斯 3
T.05	次中音萨克斯 4
T.06	次中音萨克斯 5
T.07	次中音萨克斯 6
T.09	双次中音萨克斯
B.01	上低音萨克斯 1
B.02	上低音萨克斯 2
B.03	上低音萨克斯 3
B.04	上低音萨克斯 4
B.05	上低音萨克斯 5
B.06	双上低音萨克斯
L.01	二胡 1
L.02	二胡 2
L.03	二胡 3
L.04	马头琴
L.05	板胡
L.06	京胡 1
L.07	京胡 2
L.08	高胡
q.01	琵琶 1
q.02	琵琶 2
q.03	琵琶 3
q.04	柳琴
q.05	阮
q.06	三弦
q.07	扬琴 1

Display	Voice Name
q.08	扬琴 2
q.09	古筝 1
q.10	古筝 2
q.11	古琴
C.01	笛子 1
C.02	笛子 2
C.03	箫 1
C.04	箫 2
C.05	埙
C.06	笙
C.07	唢呐 1
C.08	唢呐 2
C.09	管子
C.10	葫芦丝 1
C.11	葫芦丝 2
C.12	巴乌&葫芦丝
C.13	巴乌
C.14	排箫
C.15	尺八
C.16	爱尔兰风笛
C.17	口琴
J.01	小提琴
J.02	大提琴
J.03	短笛
J.04	长笛
J.05	单簧管
J.06	双簧管
J.07	大管
J.08	小号
J.09	富鲁格号
J.10	长号
J.11	圆号
J.12	上低音号
J.13	大号
J.14	定音鼓

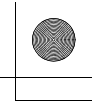

MEMO

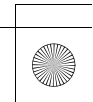
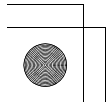

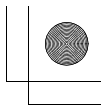

雅马哈乐器音响（中国）投资有限公司

上海市静安区新闸路1818号云和大厦2楼

客户服务热线：4000517700

公司网址：<http://www.yamaha.com.cn>

制造商：雅马哈株式会社

制造商地址：日本静冈县滨松市中区中泽町10-1

进口商：雅马哈乐器音响（中国）投资有限公司

进口商地址：上海市静安区新闸路1818号云和大厦2楼

原产地：印度尼西亚

©2024 Yamaha Corporation
Published 03/2024
2024年3月发行
MVEI-A0

VHM3530

