

# NS-IW960

家庭影院入墙式音箱系统

## 目录

用户注意事项 .....	2
拆开包装 .....	3
所需工具 .....	3
扬声器布局 .....	3
安装扬声器 .....	4
连接 .....	6
扬声器前盖喷漆说明 .....	7
规格 .....	7
保修 .....	背面

## 用户注意事项

设置NS-IW960扬声器前，请仔细阅读这些注意事项。

- 在开始安装前，请读完本实用说明书并参阅相关的建筑法规。若有疑问，请联系经销商或专业音频/视频安装人员。
- YAMAHA建议采用二寸或四寸木质框架或类似结构安装扬声器。本用户手册提供的说明专为这类墙面施工。
- 在安装NS-IW960入墙式扬声器时，应注意产品重量（请参见规格页面）和扬声器安装之处的材质强度。
- 请注意扬声器安装之处在天花板中的立柱、电线或管道设备。若您不能确定这些扬声器的安装方法是否安全，请您与专业安装人员或建造商接洽。
- 在安装扬声器时，请勿用手接触低音单元或高音单元，也勿使其遭受强烈的外力冲击。若扬声器凹陷或扭曲，声音就会失真。
- 更改输入源之前，请先将放大器或接收器的音量调低。切勿在高音量时切换输入源（FM至CD）。每次安上或卸下输入电缆线前，应先关闭放大器、接收机。
- 如果您察觉到失真，请降低功率放大器、接收机的音量。不要让功率放大器达到“限幅”状态。
- 安全的放置和安装是用户自己应负的责任。对于扬声器的不妥当放置和安装所引起的事故，YAMAHA不负任何责任。

**警告：**

安装应符合国家电器规范，ANSI/NFPA 70，和国家消防警报代码，ANSI/NFPA 72。布线方法及间隔必须不干扰扬声器的操作。

## 拆开包装

拆开包装之后，请检查所装物品，确认下列物品完整无缺。

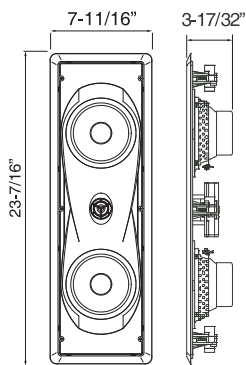

NS-IW960

扬声器 × 1

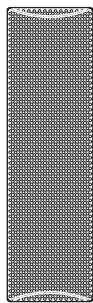

扬声器前盖 × 1

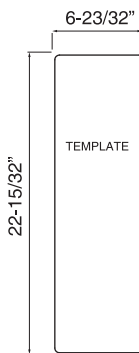

开孔模板 × 1

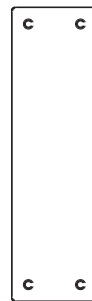

防护喷漆罩 × 1



胶条 × 1

## 所需工具



铅笔



手电钻



石膏板锯



剥线钳



手套

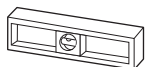

小型水平仪

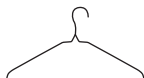

结实的金属线  
(如衣架等)



十字螺丝刀



防护眼镜

## 扬声器的布局

虽然扬声器是磁屏蔽型，但根据电视机类型或扬声器布局仍会对电视画质有所影响。如果发生这种情况，请将扬声器移到电视机较远的地方以免影响电视画质。

### • 立体声

为得到更好的立体声效果，左侧和右侧的扬声器到聆听位置的距离应该相等。每个扬声器相隔距离应在1.8-3.0米。

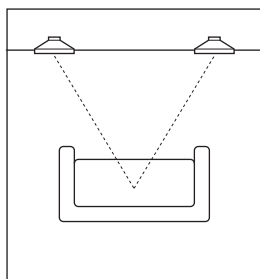

### • 家庭影院

将前置扬声器安装在电视机左右两侧，中置扬声器安装在聆听位置区域。环绕扬声器的理想位置应该在聆听区域的后面，相互之间的距离至少要与前置扬声器之间的距离一样，每一侧最多还可以另加60厘米。扬声器的高度应至少在耳朵高度最好更高一点。

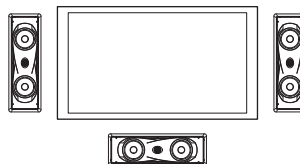

# 安装扬声器

安装扬声器前，通过敲击墙壁或使用大头钉检查确保扬声器安装区域无立柱。  
如果您想给扬声器前盖涂漆，在涂漆前，请参考第七页“扬声器前盖喷漆说明”。

- 1** 将开孔模板置于将要安装扬声器的地方。用铅笔围绕模板画线。还需要在孔的中心位置作出标记。

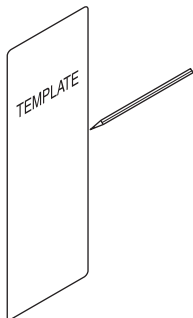

- 4** 沿着所画的轮廓进行切割。

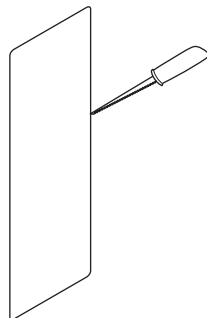

- 2** 在所画的中心位置标记之处钻一个定位孔。

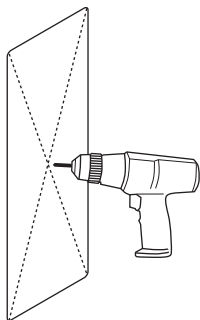

- 5** 扬声器和放大器采用高品质扬声器电缆。拉出电缆时，请留出一些额外的长度。

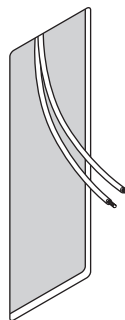

- 3** 为了检查该孔后面的空间，请从孔中插入一根弯曲结实的金属丝，然后慢慢转动金属丝检查是否有障碍物。若有任何障碍物，请填补该孔并选择其它地方安装。

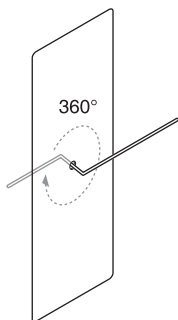

**注意：**  
您可以通过玻璃纤维绝缘纸将扬声器内左右部件隔离。

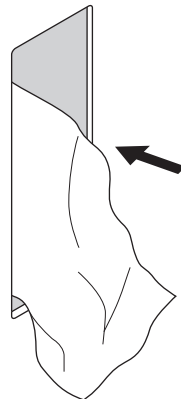

- 6** 将扬声器电缆连接到扬声器。  
详情请参阅第六页

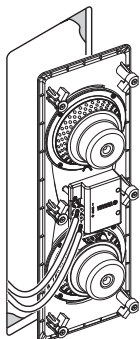

**注意**

您可以旋转高音单元和中音单元，轻轻按压高音扬声器支架的外边缘，使其指向聆听位置。

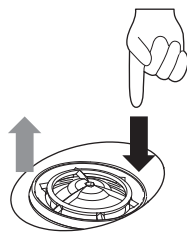

- 7** 将扬声器放入到孔中。将螺钉逆时针方向旋转约一圈将其松开。这会使固定夹易于张开。

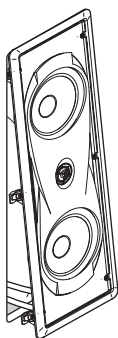

- 9** 将扬声器前盖安装到扬声器上

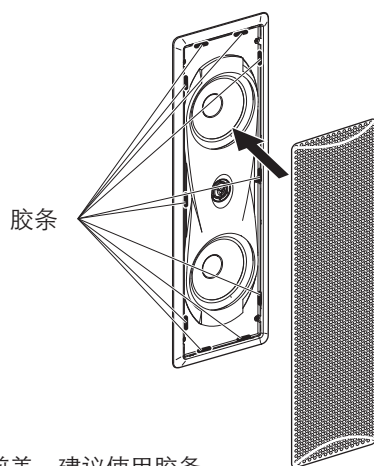

**注意**

为安全固定前盖，建议使用胶条。

- 8** 拧紧4个螺钉直到固定夹牢牢夹住墙面为止。拧紧每个螺钉，确保扬声器可靠的装牢在墙上。

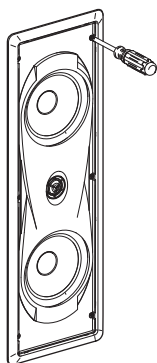

**注意**

建议仅使用手动工具，因为电动螺丝刀可能会将螺钉拧得太紧。若使用电动螺丝刀，请务必设置很小的扭矩以防止损坏扬声器或墙板。

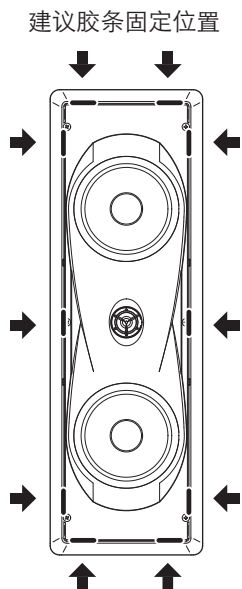

## 连接

- 将扬声器背面的输入端子连接到接收机的扬声器输出端子。
- 使用相应侧的电缆连接接收机和扬声器的 (+) 端子。使用另一侧电缆连接 (-) 端子。

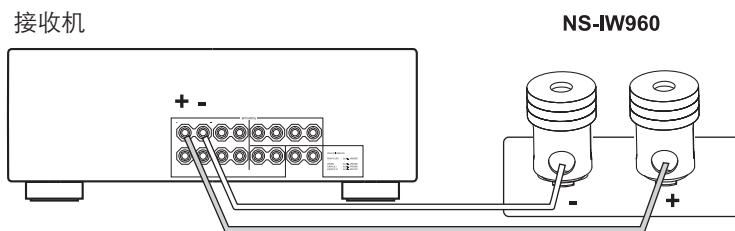

### 注意

- 切勿将裸露的扬声器相互接触，否则可能损坏扬声器或接收机，或两者都损坏。
- 连接每个扬声器，并确认不要将极性 (+, -) 颠倒。若扬声器接线的极性颠倒，那么声音就会不自然，并且缺少低音。

### • 如何连接

- ① 按下并按住扬声器端子。
- ② 将裸线插入。通过扭转剥除扬声器电缆各端绝缘外层。
- ③ 拧紧旋钮并固定电缆。轻拉连接在端子上的电缆，测试其连接是否牢固。

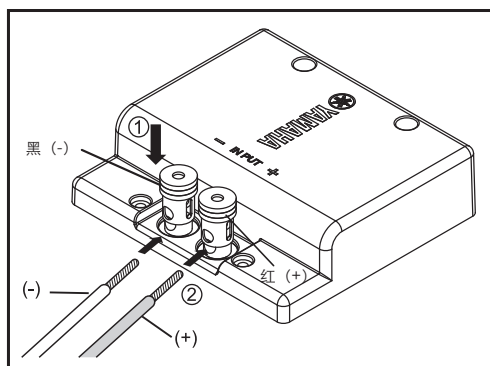

### • 使用香蕉插头

- ① 将香蕉插头插入顶部端子，如下图所示：

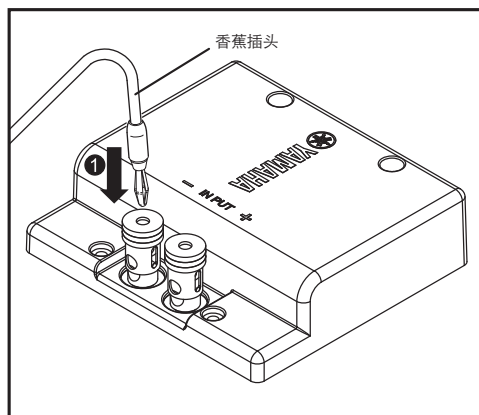

## 扬声器前盖喷漆说明

可对扬声器前盖喷涂颜色使其与室内装潢协调。在进行喷涂之前，请选用高品质的喷漆，并选择通风良好之处进行操作。

### • 框架喷涂

- ① 若扬声器已经安装在墙上，则请小心地将前盖卸下。
- ② 使用所提供的防护喷漆罩遮住扬声器部件。
- ③ 对框架喷漆。

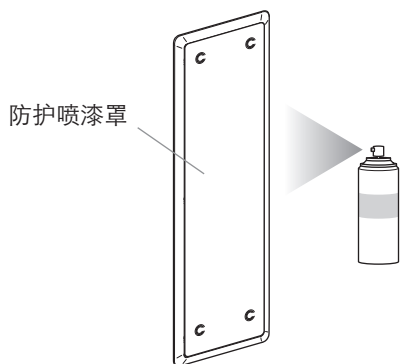

### • 前盖喷涂

- ① 若前盖已安装在扬声器上，则请小心取下。对前盖喷漆。确认前盖上的孔没有被油漆堵塞。
- ② 若孔被漆堵塞，则会使音质降低。

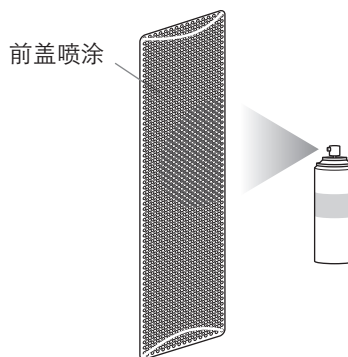

## 规格

音箱	锥形低音单元 × 2	钛球顶高音单元
频率响应	50 Hz to 28 KHz	
阻抗	8 ohms	
额定输入功率	50 W	
最大输入功率	150 W	
灵敏度 (dB/2.83v.1m)	88 dB	
分频频率	6,500 Hz	
尺寸 (高 X 宽 X 深)	595 x 195 x 95.5 mm	
(安装深度)	79.8mm	
重量	2.8 kg	
磁屏蔽	是	

\*由于产品改进，技术规格如有变化恕不另行通知。

雅马哈乐器音响（中国）投资有限公司 上海市静安区新闸路1818号云和大厦2楼

雅马哈扬声器是为提供高水平的无故障性能而设计与制造的。雅马哈以渗入每个雅马哈扬声器的经验丰富的工艺而感到自豪。雅马哈很高兴为您提供以下有限保修，它只适用于从我们授权经销商采购的产品。建议您全文阅读本有限保修，如果有任何问题，欢迎联络您授权的雅马哈经销商或雅马哈乐器音响（中国）投资有限公司的服务部。



## 扬声器系统有限保修

### 保修期限

本扬声器系统自首个消费者采购日起保修一（1）年。

### 保修什么，不保修什么？

本保修涵盖本产品材料或工艺上的缺陷，但不包括以下：

- (1) 因以下原因造成的损坏、老化或故障：
  - a. 事故、疏忽、滥用、误用、安装或操作不当或未能遵守用户手册中包含的指示。
  - b. 任何产品装运。（索赔必须提交承运人。）
  - c. 由雅马哈或授权的雅马哈优先客户服务中心以外的任何人修理或试图修理。
- (2) 经改装或其上序列号外观已损伤、修改或删除的任何装置。
- (3) 相应经济或财产损失。
- (4) 正常磨损和任何周期性维护。
- (5) 初始设置或检查未有缺陷。
- (6) 卸下并重新安装扬声器需要人工和材料费。
- (7) 未从授权的雅马哈经销商采购的任何装置。如果您不确定经销商是否由雅马哈授权，请联系雅马哈服务部。
- (8) 用于工业或商业购买的任何装置。

### 谁可以实施保修：

本保修可由原始购买者实施。

### 将支付什么，且您必须支付什么：

雅马哈将修理或更换本保修所涵盖的装置，而不向消费者收取人工或材料费。某些维修配件需要重修或更换，您负责任何安装与拆除费，如果部件必须运送保修，也需负责初次装运费。然而，如果修理在保修范围内，我们将负责在中国至任何目的地的装运费。

### 如何获得保修服务：

- (1) 如果需要维修的雅马哈扬声器系统，请联系雅马哈授权经销商，经销商会告诉您相应程序。若您无法这么操作，请将有损扬声器交至雅马哈维修站（从雅马哈官网获取电话或免费拨打以下热线）。
- (2) 运送维修的装置必须牢固包装，并且必须附有要求维修的详细问题说明，以及作为保修范围证据的销售单，例如发票，采购时间，地点等。
- (3) 对于保修范围，不要求保修登记。

### 隐含保修的限制：

任何隐含的保修（包括适销性的保修以及特定目的适用性）限于在此保修的有效期限内。

### 损坏的排除：

雅马哈对任何有缺陷产品的责任限于由我们选择修理或更换产品。雅马哈不对附带或间接损害或因产品缺陷造成的任何其它类型的损坏负责。

有些区域不允许限制隐含保修持续时间与/或不允许排除或限制附带或间接损害，因此上述限制和排除可能不适合您。本保修赋予您特定的法律权利，且您所拥有的权利可能因所在区域不同而不同。

想了解距离您最近的雅马哈客户服务中心，  
请致电：400-051-7700



如为方便您即时了解感兴趣的产品，同时帮您更快速高效地解决在产品使用过程中出现的问题  
请致电：400-051-7700。网站：<http://www.yamaha.com.cn/>

雅马哈全国客户服务热线为您提供快速、礼貌及专业的服务。