



# 用户指南

真无线耳机

# TW-E3B

ZH

# 目录

<b>前言</b>	<b>4</b>
有关产品操作的注意事项 .....	5
产品优点 .....	6
配件和部件名称 .....	7
<b>充电和开关机</b>	<b>9</b>
耳机充电 .....	9
给充电盒充电 .....	10
开启电源 .....	12
关闭电源 .....	13
剩余电量 .....	14
<b>Bluetooth® 连接</b>	<b>15</b>
首次配对 .....	15
与另一设备配对 .....	18
连接到已配对的设备 .....	21
<b>佩戴本产品</b>	<b>22</b>
戴上耳机 .....	22
更换耳塞 .....	23
<b>操作（音乐播放和通话）</b>	<b>24</b>
在本产品中播放音乐 .....	24
通话 .....	25
启动语音助手 .....	26
<b>专用应用程序</b>	<b>27</b>
使用“Headphones Controller”应用程序 .....	27
应用程序设置 .....	28

## 故障排除 30

---

首先阅读 .....	30
无法连接 .....	31
无法开机 .....	32
产品不能充电 .....	33
产品不运行或不播放 .....	34
听不到声音 .....	35
只能听到一个耳机的声音 .....	36
音质不佳或声音很奇怪 .....	37
声音失真、嘈杂或断断续续。 .....	38
只使用一个耳机 .....	39
重置和初始化产品 .....	40
更新固件 .....	42
支持中心列表 .....	43

## 附录 44

---

操作列表 .....	44
指示灯显示和音频消息列表 .....	46
规格 .....	48
商标 .....	49

# 前言

## 本文简介

本文专为本产品的用户编写，旨在说明如何连接和使用本产品。

- 本文对注意事项和其他事项进行如下分类。



### 警告

此内容表示存在“*重伤或死亡风险*”。



### 注意

此内容表示存在“*受伤风险*”。

#### • 须知

指出为防止产品失效、损坏或故障和数据丢失以及保护环境而需要您遵守的要点。

#### • 注

指出说明、功能限制和其他可能有用的信息。

- 本文显示的所有插图和屏幕都是为了便于说明。
- 本文件中的所有公司名称、产品名称和其他此类清单均为其各自公司的注册商标或商标。
- 带有 [搜索标记] 标记的文本用于搜索。这些标记用作从“快速启动指南”指向“用户指南”的链接。

## 有关产品操作的注意事项

请阅读本产品附带的“安全手册”，并注意以下几点。

### 防水性能

本产品的防水性能如下所示。因操作不当而进水所导致的产品故障不在保修范围内。

#### • 耳机

这些耳机机身的防水性能符合 IPX5 标准。耳机可防止从各个方向直接喷射的水进入。（本产品的防水性能不会持续，经常使用可能会降低。）

#### • 充电盒

充电盒和随附的 USB 电源线均不防水。请注意以下事项，以避免触电或产品故障。

- 请避免汗水、雨水或海水等液体打湿本产品。
- 在将耳机放回充电盒之前，将耳机上的汗水、雨水、海水或其他液体彻底擦干。

### 关于 IPX

- IPX 是指 JIS C 0920（IEC 60529 的协调标准）“外壳防护等级（IP 代码）”所规定的产品“液体进入防护等级”。
- 这些规定可保证产品在遭遇室温淡水或自来水泼洒时能正常工作，但不保证在遭遇温水、海水或类似液体泼洒时同样能正常工作。

### 关于充电性能

本产品的耳机和充电盒中含有锂离子电池。锂离子电池为消耗品。为了尽可能延长电池使用寿命，请注意以下几点。

- 如果产品长时间不使用，充电时间应更长一些。
- 产品长时间存放时，应每六个月左右给产品充电一次，避免过度放电。
- 如果电池充电时间过短，可能表示电池已达到使用寿命年限。联系 Yamaha 经销商或服务中心。

## 产品优点

本产品是一套无线耳机，可以连接 Bluetooth 设备，如便携式音乐播放器或智能手机。

### Bluetooth 设备声音高清播放

本产品支持 Qualcomm aptX™ 和 AAC 编解码器。

### 支持 Qualcomm TrueWireless™ Stereo Plus (TWS+)

本产品支持与 TrueWireless Stereo Plus 兼容的 Bluetooth 设备，可确保连接更加稳定。

### LISTENING CARE功能

本产品具备LISTENING CARE功能，让您即使在低音量下也能享受丰富音质。人耳具有以下特征：低端音和高端音在低音量下很难听到，而且事物在不同的倾听环境中听起来也不同，此功能根据这些特征构建，可纠正声音平衡，以最佳的声音匹配音量。通过呈现很容易听到的自然声音，此功能减少了因过量输入而对耳朵造成的负荷。

### 智能手机功能支持

您可以将本产品连接到手机进行通话，并在连接本产品时启动语音助手。

### 专用智能手机应用程序：Headphones Controller

使用 Headphones Controller 应用程序配置更详细设置。

### 相关链接

- “启动语音助手” (第 26 页)
- “使用“Headphones Controller”应用程序” (第 27 页)
- “应用程序设置” (第 28 页)

## 配件和部件名称

确保本产品附带所有配件。

### 耳机

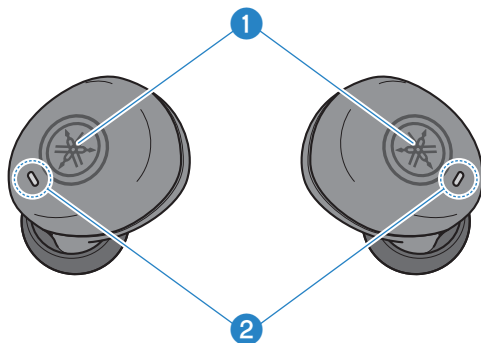

- 1 功能键
- 2 指示灯

### 充电盒

正面

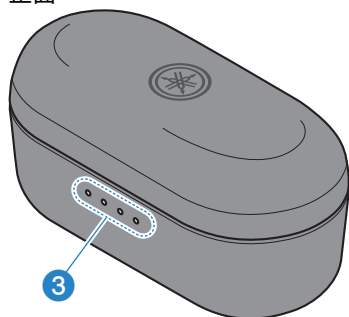

- 3 充电指示灯
- 4 充电连接器

背面

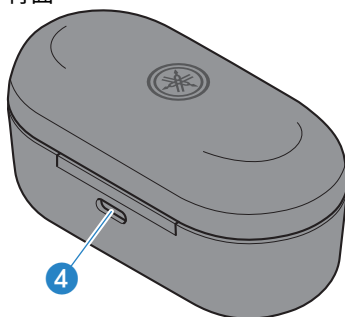

### USB 电源线 (30 cm; Type A 转 Type C)

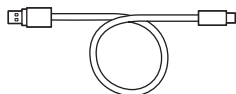

前言 > 配件和部件名称

## 耳塞（可选 XS、S、M、L 号；每对耳机一副）

注：已预先安装 M 号耳塞。

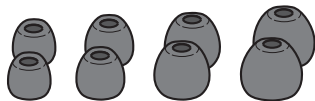

XS

S

M

L

## 快速入门指南

### 安全手册

#### 注

- 耳机配有内置麦克风。
- 充电盒中有一块电池，用于给耳机充电。



# 充电和开关机

## 耳机充电

使用前，请将耳机放入充电盒中充电。



### 注意

- 充电盒不防水。在将耳机放回充电盒之前，将耳机上的汗水、雨水、海水或其他液体彻底擦干。
- 给本产品充电时，温度应介于 5°C 到 40°C 之间。

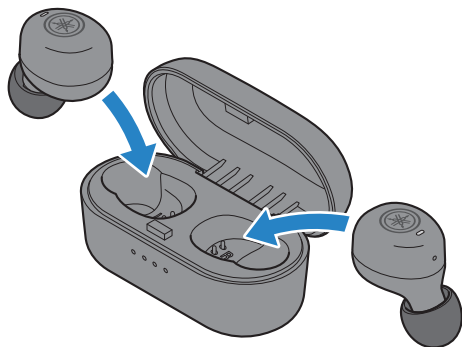

**1** 打开充电盒盖。

**2** 将耳机放入充电盒。

充电时，耳机指示灯会呈红色亮起，充电完成时会熄灭。

充电大约需要 2 小时完成。

### 注

- 给耳机充电时，充电盒的剩余电量耗尽后，耳机将打开。
- 将入耳式耳机放入充电盒后，充电盒上的指示灯将显示剩余电量五秒（除非充电盒本身仍处于充电状态）。
- 充电时，耳机将不会连接到 Bluetooth 或用于播放。

### 相关链接

“附录”（第 44 页）

## 给充电盒充电

要给充电盒充电，请连接随附的 USB 电源适配器。



### 注意

- 充电盒不防水。请避免汗水、雨水或海水等液体打湿本产品。
- 务必使用本产品附带的 USB 电源线。
- 使用市售的 USB 电源适配器时，请确保该适配器兼容 5 V DC（至少 0.5 A）电源输出。
- 在中国境内充电时，请务必使用经 CCC 批准的 USB 电源适配器。
- 给本产品充电时，温度应介于 5°C 到 40°C 之间。

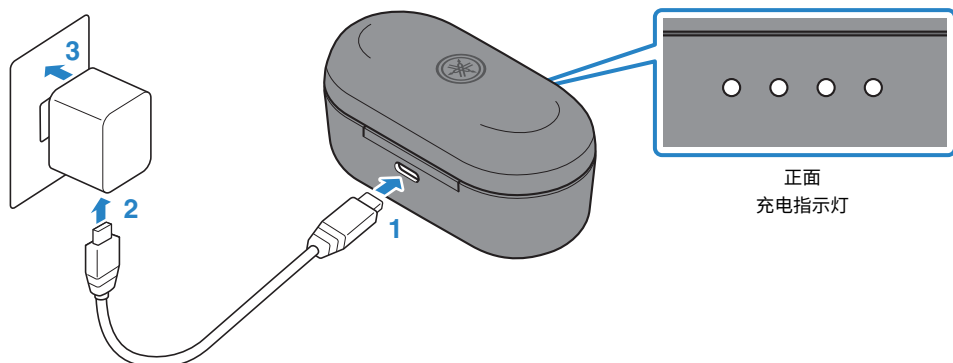

正面  
充电指示灯

- 1 将 USB 电源线（Type C 一侧）插入充电盒。**
- 2 将 USB 电源线（Type A 一侧）插入 USB 电源适配器。**
- 3 将 USB 电源适配器插入电源插座。**

开始充电。充电大约需要 2 小时完成。

充电盒充电时，指示灯将亮起，如下所示。

剩余电量	指示灯
100%	
75-100%	
50-75%	
25-50%	
0-25%	

: 灯亮

: 闪烁

: 不亮

## 充电和开关机 > 给充电盒充电

### 注

- 您也可以在给充电盒充电的同时给耳机充电。
- 除了 USB 电源适配器外，您还可以使用电脑上的 USB 接口充电。
- 将入耳式耳机放入充电盒后，充电盒上的指示灯将显示剩余电量五秒（除非充电盒本身仍处于充电状态）。

## 开启电源

开启耳机。

### 1 从充电盒中取出耳机。

指示灯如下图所示亮起，耳机将开机。

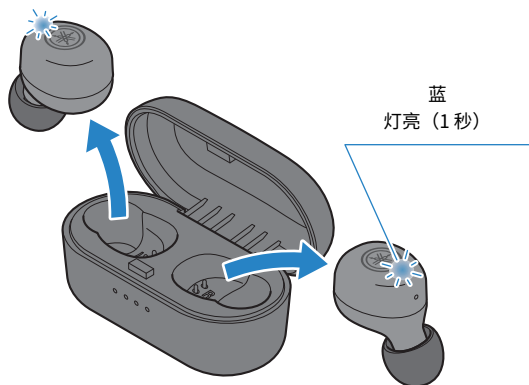

### 注

- 如果耳机已从充电盒取下或从充电盒取下时未开机，请按住每个耳机上的功能键（L、R），直至耳机指示灯呈蓝色亮起。
- 在耳机电量不足时，开机时指示灯将呈红色闪烁三次。如果发生这种情况，请给耳机充电。

### 相关链接

“剩余电量”（第 14 页）

## 关闭电源

关闭耳机。

### 1 将耳机放入充电盒。

耳机将关机，产品进入充电模式。

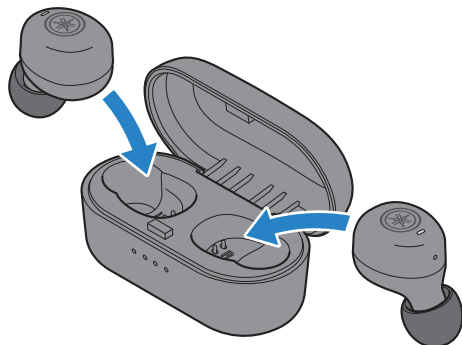

### 注

- 如果想关闭耳机，但不将耳机放回充电盒，请按住每个耳机上的功能键（L、R），直至指示灯呈红色亮起。您将听到耳机发出“Power Off”音频消息。

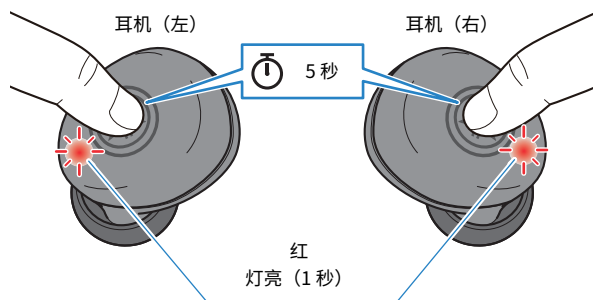

- 充电盒剩余电量耗尽时，即使将耳机放入充电盒，也不会关机。如果发生这种情况，请使用每个耳机上的功能键关机。

## 剩余电量

本产品开机后，您可以根据耳机发出的音频消息和指示灯检查剩余电量。

• **音频消息：**

- Battery High：剩余电量充足
- Battery Medium：剩余电量中等
- Battery Low：剩余电量不足

• **指示灯（耳机上）：**

- 闪烁三次（红色）：剩余电量不足

### 注

您可以在以下时间检查充电盒的剩余电量。

- 充电盒正在充电时
- 将耳机放入充电盒之后（充电盒本身正在充电时除外）

### 相关链接

“给充电盒充电”（第 10 页）

# Bluetooth® 连接

## 首次配对

首次将本产品连接到 Bluetooth 设备（例如智能手机）时，请按照以下步骤在该设备中配对（注册）本产品。

[搜索标记] #Q02 配对

### 1 从充电盒中取出耳机 (R)。

指示灯如下图所示亮起，耳机进入配对待机模式。

此时不要取出耳机 (L)。

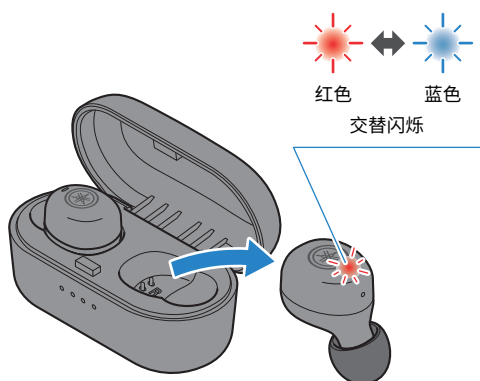

### 2 激活 Bluetooth 设备上的 Bluetooth。

系统将显示可以连接的 Bluetooth 设备列表。

### 3 在您的 Bluetooth 设备上，从此列表中选择本产品。

如果连接时要求输入密钥，请输入“0000”。

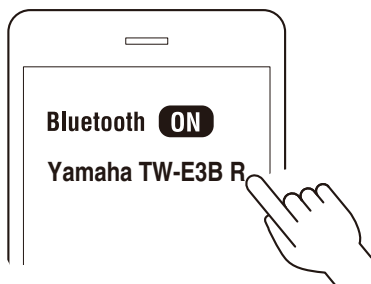

连接后，耳机（R）上的指示灯会如下图所示亮起。您将听到耳机发出“Pairing Successful”音频消息。

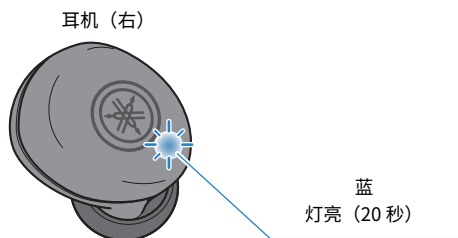

### 4 接下来，取出耳机（L）。

在指示灯呈紫色亮起一秒时，即表示可以使用。

在 Bluetooth 设备上看到注册（配对）耳机（L）的消息时，请按照说明进行配对。另一个耳机可能列为“Headset”，具体取决于 Bluetooth 设备。

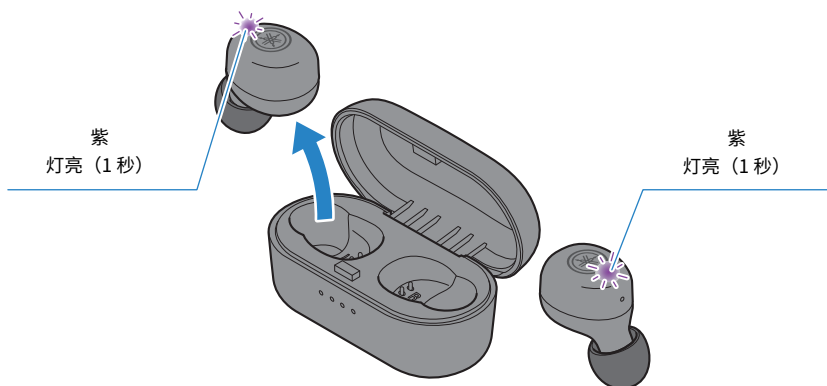



## Bluetooth® 连接 > 首次配对

### 注

- 配对待机模式会在大约两分钟后自动在本产品上结束。如果连接未成功，需要重新配对，请将耳机放回充电盒，然后从第 1 步重新开始。
- 另一个耳机在 Bluetooth 设备的设置屏幕上可能列为“Disconnected”。但是，您可能在两个耳机中都听到音频，这并不是问题。
- 在支持 Qualcomm TrueWireless™ Stereo Plus (TWS+) 的 Bluetooth 设备上，两个入耳式耳机的状态均为“Connected”。

### 相关链接

- “与另一设备配对” (第 18 页)
- “连接到已配对的设备” (第 21 页)
- “使用“Headphones Controller”应用程序” (第 27 页)

## 与另一设备配对

按照以下步骤与另一 Bluetooth 设备配对，或者重新尝试与同一设备配对。在这样做之前，请务必关闭两个耳机（L、R）。

[搜索标记] #Q02 配对

### 1 两个耳机（L、R）均开机后，长按它们的功能键，直至指示灯呈红色亮起。

耳机将关机。

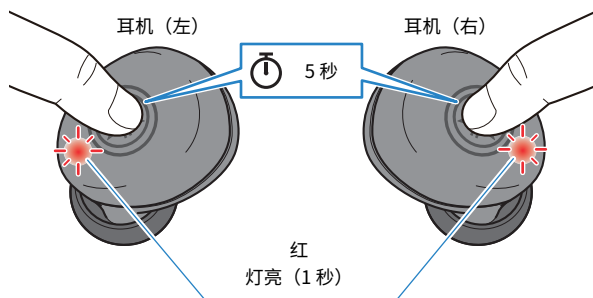

### 2 长按耳机（R）上的功能键，直至指示灯如下图所示亮起。

您将听到耳机（R）发出“Pairing”音频消息，耳机将进入配对待机模式。

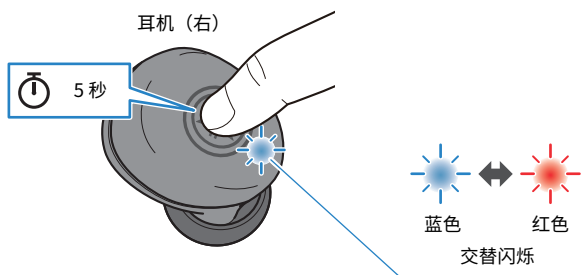

### 3 激活 Bluetooth 设备上的 Bluetooth。

系统将显示可以连接的 Bluetooth 设备列表。

#### 4 在您的 Bluetooth 设备上，从此列表中选择本产品。

如果连接时要求输入密钥，请输入“0000”。

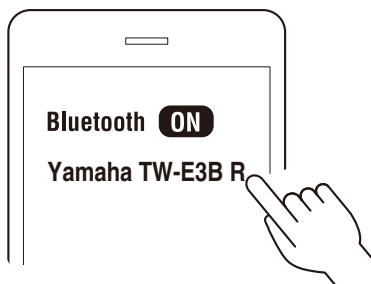

如果连接成功，您将听到耳机发出“Pairing Successful”音频消息。耳机指示灯将亮起，如下图所示。

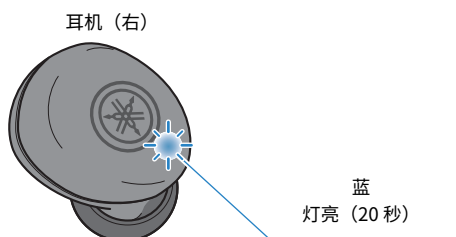

#### 5 按住耳机 (L) 上的功能键约两秒，直至指示灯呈蓝色亮起。

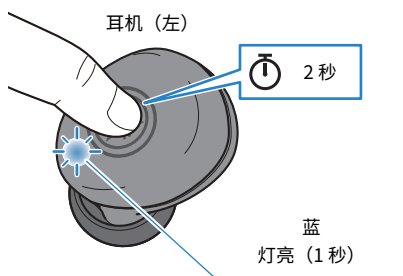

之后，指示灯呈紫色亮起一秒，这表示可以使用耳机。

在 Bluetooth 设备上看到注册（配对）耳机（L）的消息时，请按照说明进行配对。另一个耳机可能列为“Headset”，具体取决于 Bluetooth 设备。

#### 注

- 配对待机模式会在大约两分钟后自动在本产品上结束。要重新配对，请从第 1 步开始。
- 本产品最多可注册三台 Bluetooth 设备。如果在超过最大数量的情况下配对设备，您首先配对（最早配对）的设备信息将会被删除。
- 本产品不支持多点连接（即同时连接到多台设备）。

## Bluetooth® 连接 > 与另一设备配对

### 相关链接

- “首次配对” (第 15 页)
- “连接到已配对的设备” (第 21 页)
- “使用“Headphones Controller”应用程序” (第 27 页)

## 连接到已配对的设备

下面说明如何连接到本产品已经与之配对的 Bluetooth 设备。

从充电盒中取出耳机时，耳机将开机，并自动连接上次连接的 Bluetooth 设备。如果连接成功，您将听到耳机发出“Connected”音频消息。指示器将如下所示。

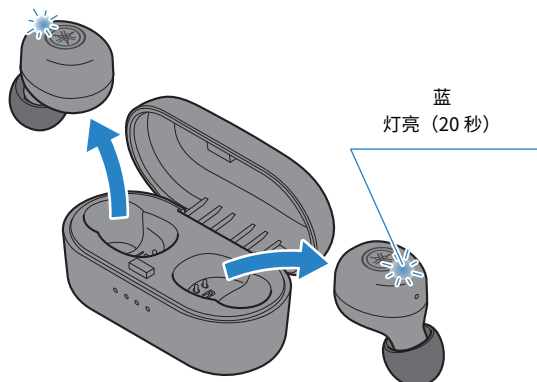

如果耳机未自动连接 Bluetooth 设备，耳机可能正在等待连接或处于配对待机模式。请在 Bluetooth 设备上连接耳机。

### 注

- 连接时，其中一个耳机 (L 或 R) 将成为主耳机，具体取决于耳机的剩余电量。耳机将出现在 Bluetooth 设备上的列表中，如下所示。
  - 耳机 (L) : Yamaha TW-E3B L
  - 耳机 (R) : Yamaha TW-E3B R
- 另一个耳机可能列为“Headset”，具体取决于 Bluetooth 设备。
- 本产品不支持多点连接 (即同时连接到多台设备)。

### 相关链接

- “首次配对” (第 15 页)
- “与另一设备配对” (第 18 页)

# 佩戴本产品

## 戴上耳机

检查耳机“L”（左侧）和“R”（右侧）的标记，确保戴在正确的耳朵上，并将其插入耳朵。移动耳机以进行调整，以便戴上后贴合耳朵。

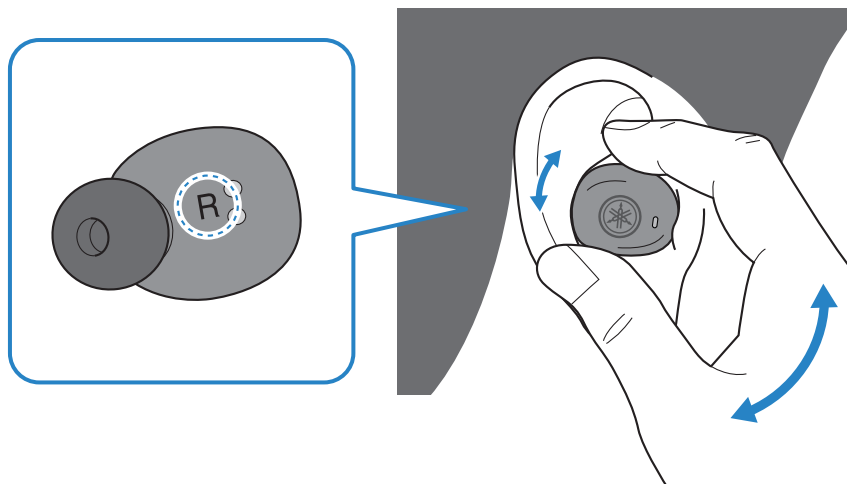

### 相关链接

[“更换耳塞” \(第 23 页\)](#)

## 更换耳塞

使用不同的耳塞时，请选择适合您耳朵的型号。戴上耳机时，请使用在音乐停止时尽可能屏蔽周围环境声音的耳塞。

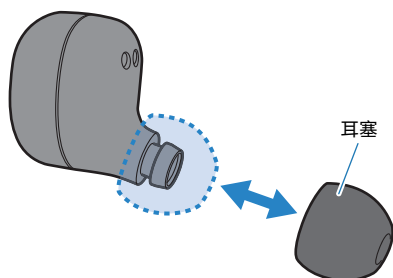

### 注

本产品随附 4 种型号的耳塞。耳机预先安装了 M 号耳塞。



### 注意

- 请勿使用破损的耳塞或佩戴没有耳塞的耳机。这样做可能会伤害耳朵。
- 牢牢贴住耳塞，否则，耳塞可能会在耳内脱落，进而可能会伤害耳朵。如果耳塞在耳里脱落，请咨询医生。
- 取出后，请将耳塞放在儿童接触不到的地方，以免误食。

# 操作（音乐播放和通话）

## 在本产品中播放音乐

您可以在播放时使用功能键操作本产品，如下所示。

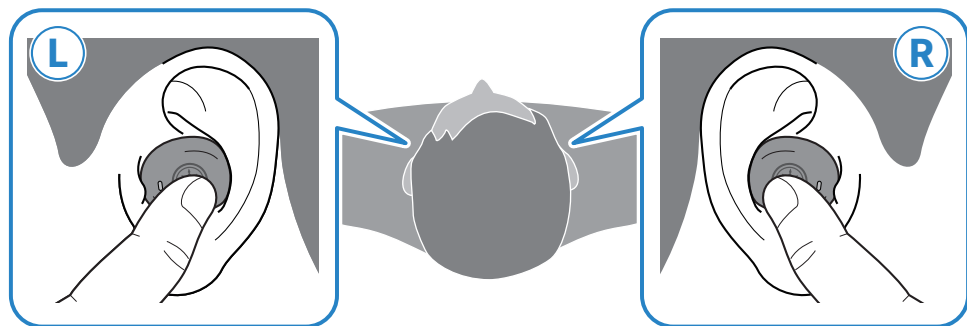

### 音量控制

- 调高音量  
连续按两次耳机（R）上的功能键。
- 调低音量  
连续按两次耳机（L）上的功能键。

### 播放音乐

- 暂停/播放  
按耳机（L）或（R）上的功能键。
- 跳到下一首  
按住耳机（R）上的功能键，直到听到“滴”的一声（约两秒）。  
听到“滴”的一声后，不再按住键。
- 回到歌曲开头（歌曲播放过程中），或跳到前一首歌（位于歌曲开头时）  
按住耳机（L）上的功能键，直到听到“滴”的一声（约两秒）。  
听到“滴”的一声后，不再按住键。  
操作可能会因您使用的 Bluetooth 设备或应用程序而异。

### 注

连接到可以调节音量的设备（如智能手机）时，您也可以使用该设备调节音量。

- 要选择一首歌曲进行播放，请操作连接的设备。



## 通话

在本产品连接到智能手机等 Bluetooth 设备时，可以使用本产品进行通话。请按如下所示操作本产品。

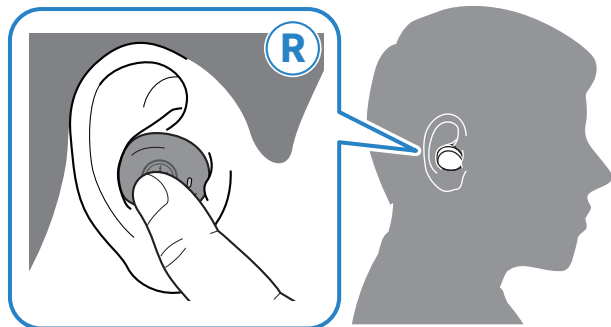

- 接听来电  
来电时，按耳机（R）上的功能键。
- 结束通话  
在通话时按耳机（R）上的功能键。
- 忽略来电  
来电时，按住耳机（R）上的功能键至少两秒。  
听到“滴”的一声后，不再按住键。
- 调高音量  
在通话时，连续按两次耳机（R）上的功能键。
- 调低音量  
在通话时，连续按两次耳机（L）上的功能键。

### 注

来电时，任何正在播放的音乐都将暂停。通话结束或您忽略来电时，音乐将自动重新播放。

## 启动语音助手

您可以使用本产品来控制 Siri 或 Google Assistant 等语音助手功能。将本产品连接到支持语音助手的 Bluetooth 设备时，此功能可用。

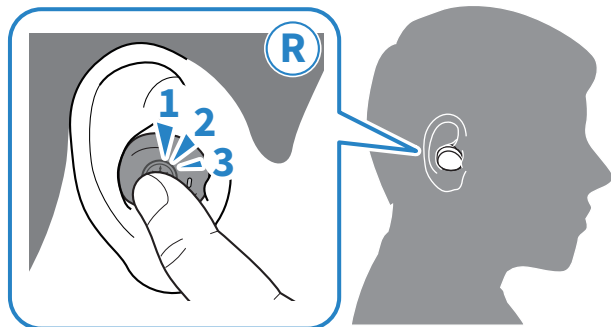

### **1** 连续按入耳式耳机 (R) 上的功能键三次。

语音助手将启动，然后您可以使用语音对其进行操作。

#### 注

- 语音助手功能的操作将根据您的 Bluetooth 设备而有所不同。详情请参阅 Bluetooth 设备用户手册。
- 要听完语音助手的声音，请操作您的 Bluetooth 设备。

## 专用应用程序

### 使用 “Headphones Controller” 应用程序

Headphones Controller 智能手机应用程序是一款专用应用程序，可帮助您在使用 Yamaha 耳机时听到最佳音质。

[搜索标记] #Q03 应用程序



利用此应用程序，您可以执行以下操作。

- 显示耳机状态（如剩余电量）
- 对耳机进行详细设置

从 App Store（iOS 设备）或 Google Play（Android 设备）安装此应用程序。详情请参阅各个商店上的应用程序信息。

## 应用程序设置

本部分说明您可以使用 Headphones Controller 应用程序检查的设置和项目。

[搜索标记] #Q03 应用程序

### 注

应用程序屏幕和项目可能因产品而异。

### 主屏幕

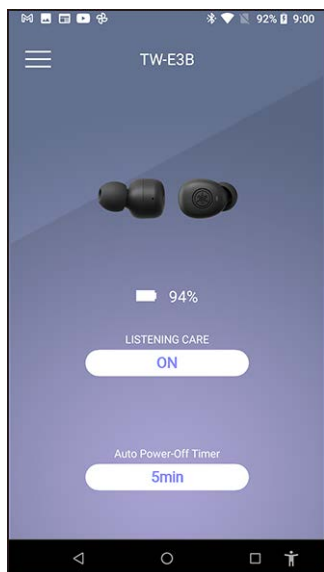

- LISTENING CARE

启用LISTENING CARE后，本产品将根据播放音量自动调整音质。此功能可调整频率平衡，即使在低音量时也能实现丰富的声质播放。

#### 设置

- ON（默认设置）：启用LISTENING CARE
- OFF：禁用LISTENING CARE

- Auto Power Off

设置 Bluetooth 断开连接后电源关闭的时间。

#### 设置

- OFF
- 5min（默认设置）
- 30min
- 1h
- 3h

## 菜单屏幕

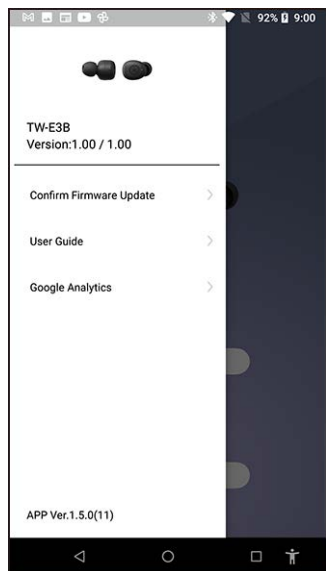

- 固件升级  
检查新固件是否已发布，并执行更新。
- 用户指南  
访问用户指南
- Google Analytics  
显示关于 Google Analytics 的信息。

# 故障排除

## 首先阅读

如果本产品在使用时运行不正常，请先检查下列各项。

[搜索标记] #Q01 故障排除

- 将两个耳机放回充电盒，等待至少 10 秒，然后，您可以先取出耳机（R），再取出耳机（L）。
- 确保本产品电量充足。
  - “耳机充电”（第 9 页）
  - “给充电盒充电”（第 10 页）
- 将本产品的固件更新到最新版本。
  - “更新固件”（第 42 页）
- 按照您遇到的故障检查以下各项。
  - “无法连接”（第 31 页）
  - “无法开机”（第 32 页）
  - “产品不能充电”（第 33 页）
  - “产品不运行或不播放”（第 34 页）
  - “听不到声音”（第 35 页）
  - “只能听到一个耳机的声音”（第 36 页）
  - “音质不佳或声音很奇怪”（第 37 页）
  - “声音失真、嘈杂或断断续续。”（第 38 页）
  - “只使用一个耳机”（第 39 页）
  - “重置和初始化产品”（第 40 页）

## 无法连接

- **产品未正确配对。**

如果本产品的信息仍然出现在 Bluetooth 设备的已连接设备列表中，请删除该信息，然后重新尝试配对。

- “与另一设备配对” (第 18 页)

- **在本产品上注册的 Bluetooth 设备的信息已被删除。**

如果在超过最大可配对 Bluetooth 设备数量的情况下配对设备，您首先配对（最早配对）的设备信息将会被删除。重新与本产品配对。

- “与另一设备配对” (第 18 页)

- **本产品可能已连接其他 Bluetooth 设备。**

在 Bluetooth 设备上，删除与本产品的连接，然后重新连接本产品。

- **本产品与 Bluetooth 设备可能相距太远。**

将本产品靠近 Bluetooth 设备。

- **附近可能有发射电磁波的设备（如微波炉、接入点等）。**

请勿在发射电磁波的其他设备附近使用本产品。

## 无法开机

● **剩余电量可能不足。**

对本产品充电。

- “耳机充电” (第 9 页)

● **给耳机充电时，充电盒的电量可能已耗尽。**

手动开机：按住每个耳机 (L、R) 上的功能键，直至指示灯呈蓝色亮起。之后，给充电盒充电。

- “开启电源” (第 12 页)

● **产品暂时不稳定运行。**

重置耳机。

- “重置和初始化产品” (第 40 页)



## 产品不能充电

- **电脑没有打开（从电脑充电时）。**  
打开电脑电源，然后为本产品充电。
- **您使用的可能不是本产品附带的 USB 电源线。**  
使用附带的 USB 电源线，确保产品正确充电。

## 产品不运行或不播放

- **耳机仍然在充电。**

本产品在充电时无法使用。请在充好电后使用耳机。
- **电量不足。**

给耳机充电。

  - “耳机充电” (第 9 页)
  - “给充电盒充电” (第 10 页)
- **产品暂时不稳定运行。**

重置耳机。

  - “重置和初始化产品” (第 40 页)

## 听不到声音

● **耳机未连接 Bluetooth 设备。**

对本产品进行配对。

- “首次配对” (第 15 页)
- “与另一设备配对” (第 18 页)

● **音量太小。**

提高音量。

- “在本产品中播放音乐” (第 24 页)

● **音乐停止播放。**

启动播放。

- “在本产品中播放音乐” (第 24 页)

## 只能听到一个耳机的声音

- **信号可能不清楚，导致连接不稳定。**

远离接入点等无线设备或微波炉等产生电磁波的电器。将两个耳机放入充电盒后，再次取出耳机。

- **您可能正在使用只从一个通道发出声音的智能手机应用程序。**

通过播放不同应用程序的声音，检查是否能同时听到左右两个通道的声音。

- **其中一个耳机可能已关机。**

打开电源。

- “开启电源” (第 12 页)

- **已注册 Bluetooth 设备的连接信息可能无法正常工作。**

从 Bluetooth 设备删除本产品的连接信息，然后将耳机与 Bluetooth 设备配对。

- “与另一设备配对” (第 18 页)

- **耳机无法正常工作。**

对耳机重新执行初始化并重新配对后，此问题可能得到解决。

- “重置和初始化产品” (第 40 页)
- “首次配对” (第 15 页)

## 音质不佳或声音很奇怪

● 您可能戴错了耳机的左右侧（L/R）。

检查耳机的左侧（L）和右侧（R）是否佩戴正确。

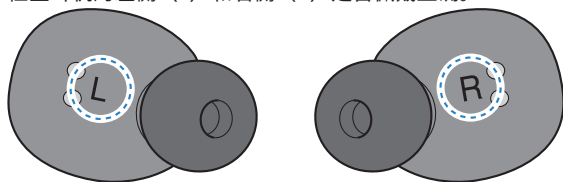

- “戴上耳机”（第 22 页）

● 耳塞不贴合耳朵。

用适合您耳朵形状的类型替换当前耳塞。

- “更换耳塞”（第 23 页）

## 声音失真、嘈杂或断断续续。

● **信号可能不清楚，导致连接不稳定。**

远离接入点等无线设备或微波炉等产生电磁波的电器。

尽可能将已连接的 Bluetooth 设备靠近本产品。

具有无线网络连接的设备可能会传输信号，从而阻碍 Bluetooth 通信。在这种情况下，请关闭 Bluetooth 设备上的无线网络连接功能。

● **产品暂时不稳定运行。**

重置耳机。

- “重置和初始化产品” (第 40 页)

## 只使用一个耳机

将您要使用的耳机与 Bluetooth 设备配对。

在这样做时，请注意以下几点。

- 本产品未提供将立体声转换为非立体声的功能。
- 耳机上的左侧和右侧功能键以不同方式工作。例如，使用一个耳机时，只能调高或调低音量。仅使用一个耳机时，请使用 Bluetooth 设备来操作播放或通话等控制功能。

## 重置和初始化产品

按照以下步骤重置（重新启动）或重新初始化本产品。

[搜索标记] #Q04 重置

### 重置

这将重置（重新启动）耳机。已注册（已配对）设备的信息仍将保留下来。

- 1 将耳机（L、R）放入充电盒。
- 2 等待至少 10 秒后，从充电盒中取出耳机（R）。
- 3 然后，从充电盒中取出耳机（L）。

### 初始化

这会将耳机的所有设置都恢复为出厂默认设置。已注册（已配对）设备的信息将被删除。

- 1 将耳机（L、R）放入充电盒。

指示灯呈红色亮起（充电完成后，指示灯会熄灭）。

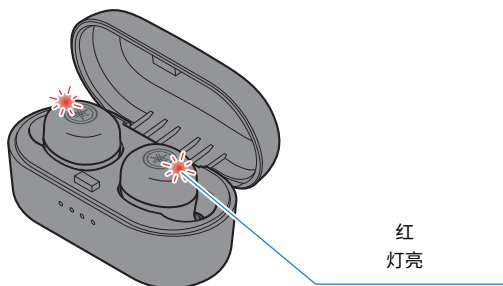

- 2 按住两个耳机（L、R）上的功能键约七秒，直至指示灯呈紫色闪烁。

在指示灯呈紫色闪烁两次后，指示灯将重新呈红色亮起。

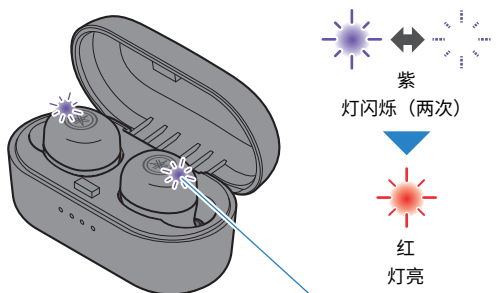



### 3 从充电盒中取出耳机 (R)。

确保指示灯如下图所示亮起。

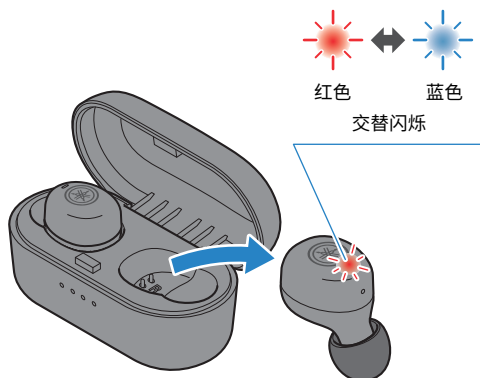

接下来，在 8 秒内执行第 4 步。

### 4 从充电盒中取出耳机 (L)。

确保其指示灯呈紫色亮起一秒后，按照以下步骤进行操作。

如果指示灯未能呈紫色亮起一秒，您可能需要提前取出耳机 (L)。如果出现这种情况，请从第 1 步开始重新尝试。

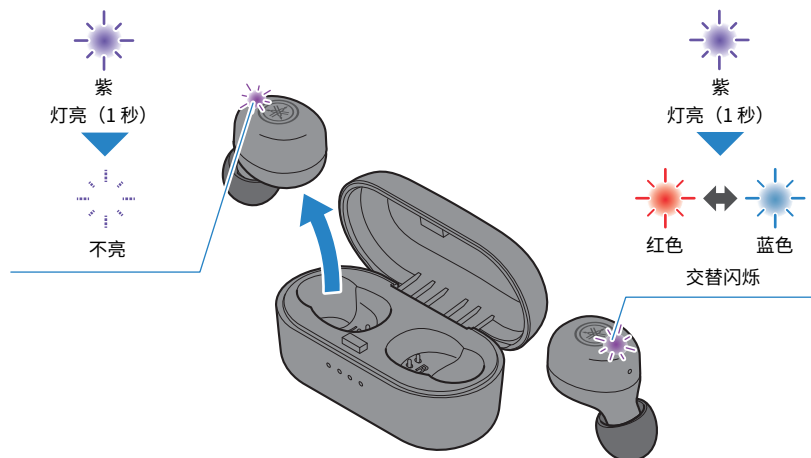

### 5 将耳机 (L、R) 放入充电盒。

耳机现已初始化。

#### 相关链接

“首次配对” (第 15 页)

## 更新固件

请使用 Headphones Controller 应用程序更新本产品的固件。

本产品上的固件可以更新，以增加新功能，纠正产品问题等等。有关更新内容的更多详细信息，请参阅 Yamaha 网站上的产品信息页面。

### 须知

- 为保证本产品和 Bluetooth 设备之间的数据通信稳定，请在信号强的位置更新固件。更新固件时请勿执行以下操作。
  - 将耳机放入充电盒
  - 关闭产品电源
  - 关闭 Headphones Controller 应用程序或使用其他应用程序
  - 关闭智能手机
  - 取消智能手机与本产品的连接

**1** 在 Headphones Controller 应用程序的主屏幕上，打开菜单。

**2** 点击“Check for updates”。

如果发布了新固件，您将看到关于如何执行更新的说明。按照屏幕上的说明安装固件。

### 相关链接

- “使用“Headphones Controller”应用程序” (第 27 页)
- “应用程序设置” (第 28 页)

## 支持中心列表

如果问题仍无法解决，请联系我们获得产品支持，如下所示。

### 对于日本境内客户

- 请联系本产品购自的商店，或本产品随附的“快速启动指南”中列出的产品支持中心。

### 对于日本境外客户

- 请就近联系授权 Yamaha 经销商或维修中心。  
<https://manual.yamaha.com/av/support/>

# 附录

## 操作列表

本产品的主要操作如下所示。

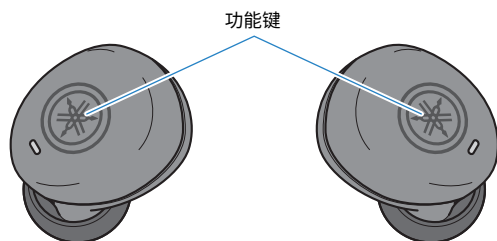

### 电源

- 开机  
耳机上的功能键（L和R；按住两秒）
- 关机  
耳机上的功能键（L和R；按住五秒）

### 音量

- 调高音量  
耳机（R）上的功能键（快速连续按两次）
- 调低音量  
耳机（L）上的功能键（快速连续按两次）

### 音乐播放

- 暂停/播放  
耳机（L）或（R）上的功能键
- 跳到下一首  
耳机（R）上的功能键（按住直到听到“滴”的一声）
- 回到歌曲开头，或跳到前一首歌  
耳机（L）上的功能键（按住直到听到“滴”的一声）  
操作可能会因您使用的 Bluetooth 设备或应用程序而异。

### 通话

- 接听来电  
耳机（R）上的功能键
- 结束通话  
耳机（R）上的功能键
- 忽略来电  
耳机（R）上的功能键（按住至少两秒）

## 其他功能

- 启动配对  
关机时按住入耳式耳机（L 和 R）上的功能键（L 耳机：按住两秒；R 耳机：按住五秒）。
- 启动语音助手  
耳机（R）上的功能键（快速连续按三次）

## 指示灯显示和音频消息列表

本产品的指示灯显示和音频消息如下所示。

### 耳机指示灯显示

- 开机  
灯亮 1 秒（蓝色），然后熄灭
- 剩余电量通知  
闪烁三次（红色）：剩余电量不足
- 与 Bluetooth 设备配对待机模式  
红蓝交替闪烁
- 搜索配对的 Bluetooth 设备  
不亮
- Bluetooth 设备连接完成  
灯亮（蓝色，约 20 秒），然后熄灭
- 关机  
灯亮 1 秒（红色），然后熄灭
- 与耳机（L）和耳机（R）完成连接  
灯亮 1 秒（紫色），然后熄灭

### 充电时指示灯显示

- 充电  
灯亮（红色）
- 充电完成  
不亮

### 充电盒指示灯显示

充电盒未连接电源时

- 将耳机放入充电盒后经过五秒  
显示充电盒剩余电量，然后关机

充电盒连接电源时

- 显示充电盒剩余电量

## 音频消息

- Battery High  
剩余电量充足
- Battery Medium  
剩余电量中等
- Battery Low  
剩余电量不足
- Power Off  
关机
- Pairing  
开始配对 (设备注册)
- Pairing Successful  
配对成功/完成连接
- Pairing Failed  
配对失败
- Connected  
Bluetooth 设备连接完成
- Disconnected  
已与 Bluetooth 设备断开连接

## 相关链接

- “耳机充电” (第 9 页)
- “给充电盒充电” (第 10 页)
- “开启电源” (第 12 页)
- “关闭电源” (第 13 页)
- “剩余电量” (第 14 页)
- “首次配对” (第 15 页)
- “与另一设备配对” (第 18 页)
- “连接到已配对的设备” (第 21 页)

## 规格

本产品的规格如下所示。

- 驱动类型  
动态
- 驱动单元  
6.0 mm
- 频率范围  
20–20,000 Hz
- Bluetooth 版本  
5.0
- 支持的配置文件  
A2DP、AVRCP、HFP、HSP
- 支持的编解码器  
SBC、AAC、Qualcomm® aptX™
- 支持的内容保护（仅限日本）  
SCMS-T
- RF 输出功率  
1 级
- 最大通信范围  
10 m（无障碍）
- 最多可配对设备数量  
3

### 可充电电池

- 内置可充电电池  
锂离子电池
- 充电时间（充满）  
耳机：约 2 小时  
充电盒：约 2 小时
- 连续播放时间  
约 6 小时  
充电盒提供的耳机充电周期次数（充电盒充满电时）  
约 3 次
- 使用温度范围（充电时）  
5–40°C  
请在列明的温度范围内给本产品充电。

### 一般信息

- 防水等级  
IPX 5（入耳式耳机）
- 重量  
5.0 g（每个耳机）



## 商标

本文中使用的商标如下。

Bluetooth® 文字标记和徽标是 Bluetooth SIG, Inc. 拥有的注册商标，Yamaha Corporation 始终依据许可证使用此类标记。其他商标和商号由各自所有者拥有。

Qualcomm aptX 是 Qualcomm Technologies, Inc. 和/或其子公司的产品。

Qualcomm 是 Qualcomm Incorporated 在美国和其他国家/地区注册的商标。aptX 是 Qualcomm Technologies International, Ltd. 在美国和其他国家/地区注册的商标。

### **Android™ 和 Google Play™**

Android 和 Google Play 是 Google LLC 的商标。

### **App Store<sup>SM</sup>**

App Store 是 Apple Inc. 的服务标记。

### **Siri®**

Siri 是 Apple Inc. 在美国和其他国家/地区注册的商标。

Yamaha Global Site  
<https://www.yamaha.com/>

Yamaha Downloads  
<https://download.yamaha.com/>

Manual Development Group  
© 2021 Yamaha Corporation

2024年6月 发行 YJ-E0

AV20-0121